



RUUKKI



Ruukki® Classic Design

Swoboda wyboru



SWOBODA WYBORU

Dom pod bezpiecznym dachem to marzenie, które pomagamy zrealizować, oferując kompletne rozwiązania dachowe. Dlatego stworzyliśmy Ruukki Classic Design – dopracowany w szczegółach wzór klasycznego piękna, który inspirowanie wyobraźnię oraz umożliwia idealne dopasowanie kolorystyczne i estetyczne niezależnie od stylu architektonicznego. Łączy funkcjonalność i innowacyjne technologie w jednym, kompletnym systemie. Dom pod dachem sprawdzonym w surowym, skandynawskim klimacie tworzy atmosferę rodzinnego ciepła i staje się bezpieczną oazą na długie, wspólne lata.

Skorzystaj z szerokich możliwości projektowych i ciesz się swobodą, jaką zapewnia doskonale zaprojektowane pokrycie dachowe.

RUUKKI® CLASSIC DESIGN

Ruukki® Classic Design to wysokiej jakości pokrycie dachowe charakteryzujące się wyjątkowym wzornictwem. Ponadczasowy styl dachu na rąbek stojący wpisuje się doskonale zarówno w klasyczne, jak i nowoczesne aranżacje architektoniczne. Dopracowane w szczegółach rozwiązania technologiczne gwarantują trwałość i niezawodność oraz stwarzają nieograniczone możliwości realizacji śmiałych, autorskich wizji architektów i inwestorów.

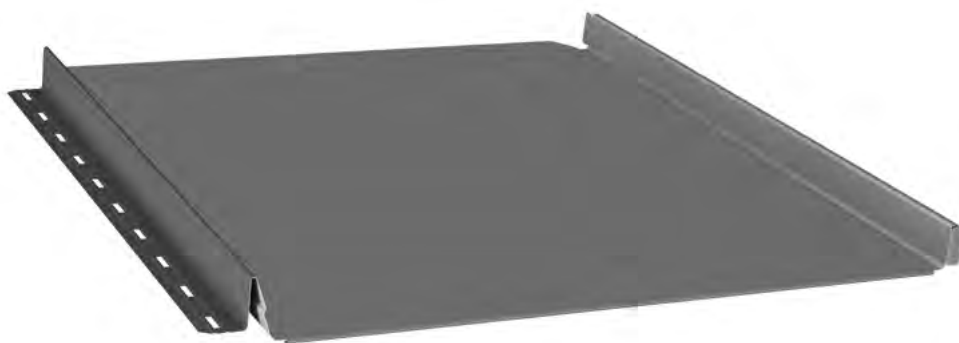

Cechy szczególne Ruukki® Classic Design



różne szerokości paneli

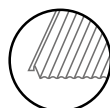
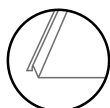

3 opcje wykończenia



zaokrąglone krawędzie



estetyczny wygląd



łatwiejszy montaż i demontaż

Dane techniczne

Wysokość rąbka	32 mm
Szerokość efektywna	475 mm, 355 mm, 271 mm
Szerokość całkowita	512 mm, 392 mm, 308 mm
Długość maksymalna	10 000 mm
Długość minimalna	200 mm*
Minimalny spadek	8°
Minimalny spadek dachu przy łączeniu na długości	14°
Zakład poprzeczny	200 mm
Rozstaw łąt	250 mm
Klasa jakości	Ruukki 50, Ruukki 40

* odcinki poniżej 800 mm długości łączone w łątuchy, które należy rozciąć na placu budowy.

Włóknina akustyczna



Ochrona przed hałasem – możliwość aplikacji na panelach włókniny akustycznej o parametrach wyciszających stanowi doskonałą ochronę przed hałasem podczas opadów deszczu lub gradu oraz podmuchów wiatru.

Różne szerokości paneli

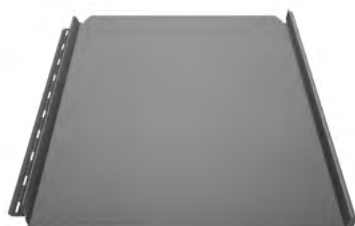

Ruukki Classic Design C

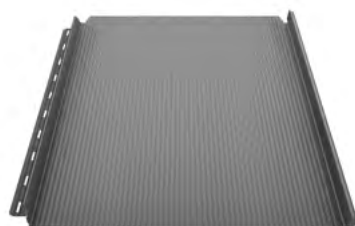
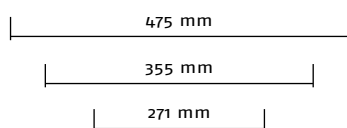

Ruukki Classic Design M

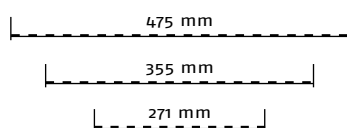

Ruukki Classic Design D

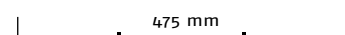

3 opcje wykończenia

Różne opcje wykończenia paneli (gładkie, z mikroprofilowaniem, z przetłoczeniami wzdłużnymi) gwarantują wybór dostosowany do projektu oraz indywidualnych preferencji estetycznych. Panele o różnych szerokościach oraz różnych opcjach wykończenia można łączyć ze sobą na jednej połaci dachowej.

Zaokrąglone krawędzie

Zaokrąglone krawędzie zwiększają bezpieczeństwo montażu paneli, zmniejszając skutecznie ryzyko uszkodzenia ciała.

Estetyczny wygląd

Podgięcie przedniej krawędzi oraz unikalna zaślepka rąbka stojącego z logo Ruukki zwiększają walory estetyczne paneli.

Łatwiejszy montaż i demontaż

Wydłużone otwory montażowe oraz specjalne znaczniki ułatwiające prawidłowe posadowienie wkrętów przyspieszają instalację paneli. Specjalnie przycięty zamek spodni oraz listwa montażowa ułatwiają demontaż paneli, np. w przypadku wstawiania okna dachowego.

Klasy jakości



Blacha na rąbek stojący Ruukki Classic Design występuje w klasie jakości Ruukki 50 oraz klasie jakości Ruukki 40. Klasa jakości Ruukki 50 oznacza, że na arkusze blachy dachowej udzielana jest 50-letnia gwarancja techniczna oraz 25-letnia gwarancja estetyczna. Klasa jakości Ruukki 40 oznacza, że na arkusze blachy dachowej udzielana jest 40-letnia gwarancja techniczna oraz 15-letnia gwarancja estetyczna.

Surowiec



Ruukki Classic Design to produkt wykonany ze stali powlekanej organiczną powłoką GreenCoat® wykorzystującą opatentowaną technologię BT (Bio-based technology), w której znaczna część tradycyjnych związków ropopochodnych została zastąpiona bezpiecznym dla środowiska szwedzkim olejem rzepakowym.



SWOBODA W PROJEKTOWANIU



Konstrukcja i estetyka paneli Ruukki® Classic Design inspirowane wyobraźnią i oferuje szerokie możliwości projektowe. Uniwersalny styl oraz możliwość wyboru jednego z kilku najpopularniejszych odcieni kolorystycznych gwarantują idealne dopasowanie i realizację zgodną z pierwotnymi założeniami. Dzięki możliwości zamówienia bardzo krótkich arkuszy – 20 cm, istnieje możliwość zastosowania paneli w formie obróbki.

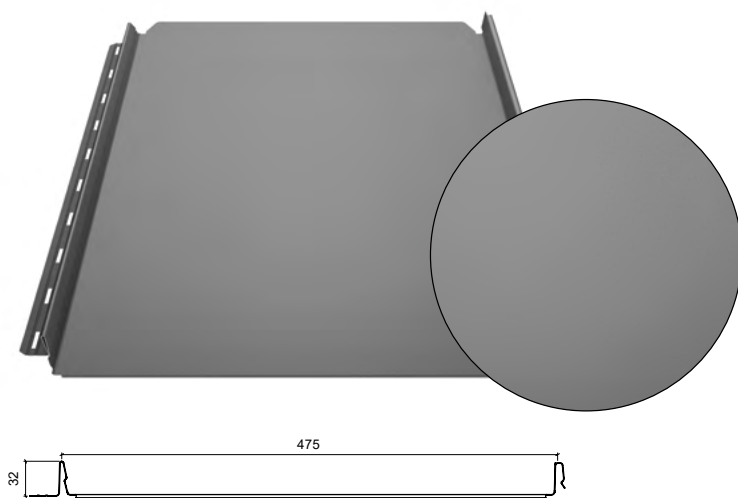

Ruukki Classic Design C
gładka

Wersja bez przetłoczeń,
z możliwością łączenia w dowolnych
układach. Dostępna w trzech
rozmiarach (475, 355 i 271 mm).

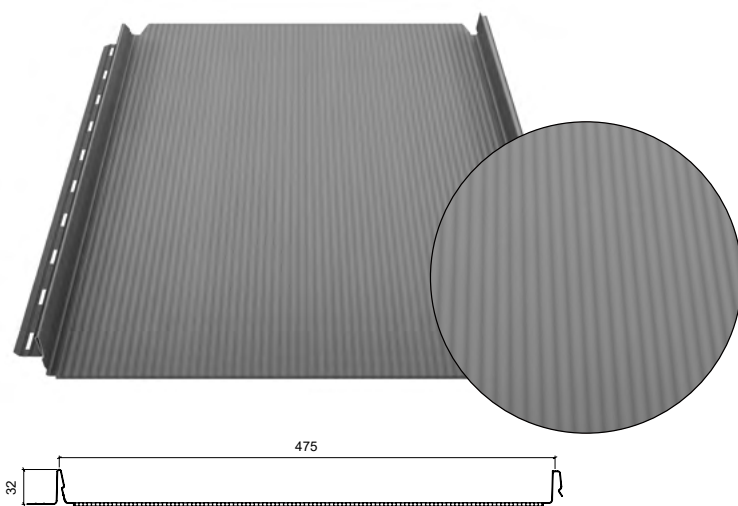

Ruukki Classic Design M
mikroprofilowanie

Wersja mikroprofilowana,
z możliwością łączenia w dowolnych
układach. Dostępna w trzech
rozmiarach (475, 355 i 271 mm).

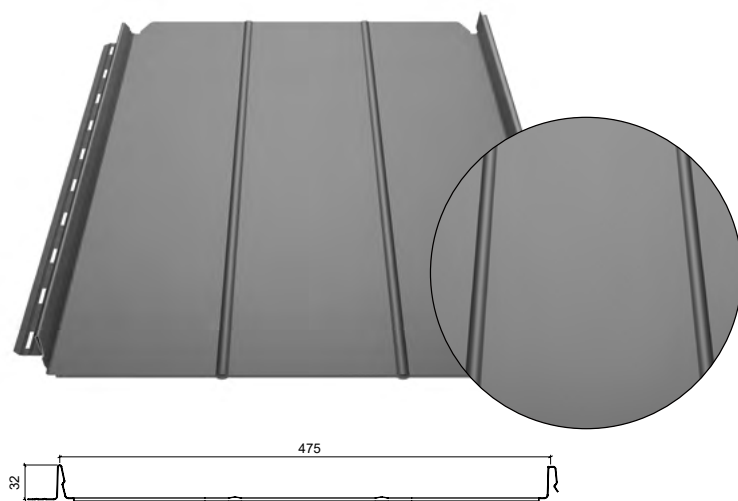

Ruukki Classic Design D
przetłoczenia wzdłużne

Wersja z przetłoczeniami
wzdłużnymi, z możliwością
łączenia w dowolnych układach.
Dostępna w rozmiarze 475 mm.

CECHY TECHNICZNE I UŻYTKOWE

Przycięty zamek oraz listwa montażowa w tylnej części

Przygotowane fabrycznie na ewentualną zmianę kierunku montażu. Ułatwiają rozpinanie paneli w razie wystąpienia konieczności demontażu.

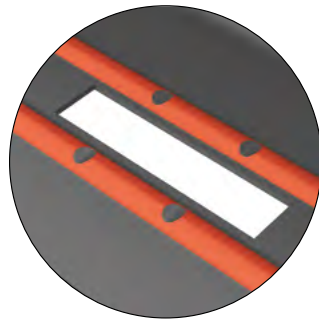
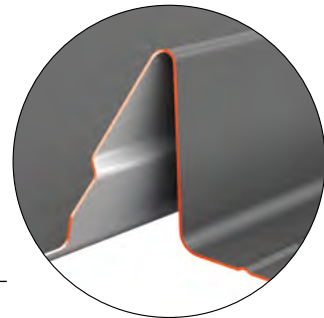

Przetłoczenia wzdłużne

Ograniczenie ryzyka zbyt mocnego wkręcenia wkrętów oraz zwiększenie możliwości ruchu termicznego panelu w miejscu jego posadowienia, poprzez ograniczenie siły tarcia mogącej blokować panel.

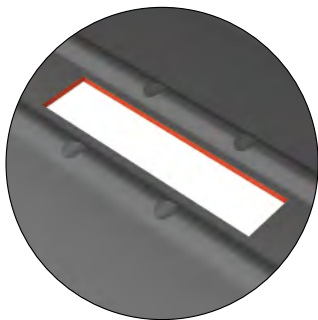

Wydłużone otwory montażowe

Zwiększają zakres ruchu termicznego paneli.

Znaczniki montażowe

Znaczniki wskazują strefy posadowienia wkrętów, ułatwiając prawidłowy montaż.

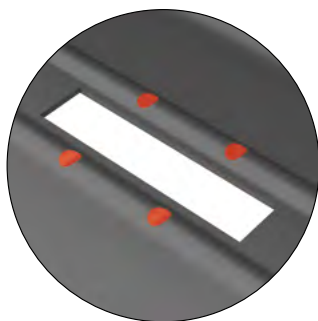

Przycięty zamek

Lewy zamek przycięty pod kątem tak, aby zamek nakładkowy zawsze zakrywał krawędź zamka spodniego.

Zaokrąglone krawędzie

Zmniejszają ryzyko urazów podczas transportu i montażu paneli.

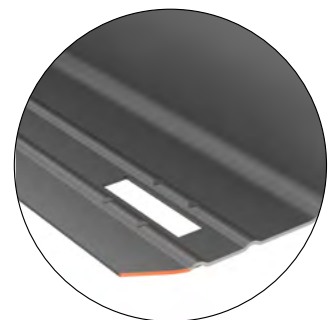

**Przycięta
tylna krawędź**

Przygotowana pod ewentualne podgięcie w krawędź startową i zmianę kierunku montażu.

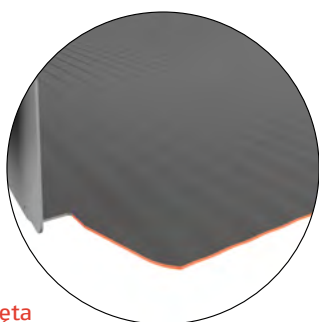

Zaślepki rąbków, tył

Przygotowane fabrycznie na ewentualną zmianę kierunku montażu bez utraty walorów estetycznych.

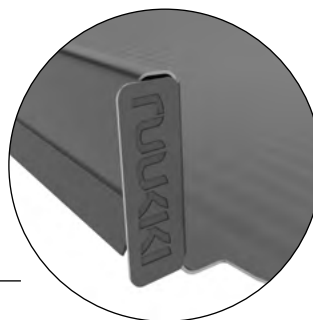

Możliwość produkcji krótkich paneli – 20 cm

Panele produkowane jako połączone w łańcuchu, przygotowane do łatwego rozcięcia przez dekarza na placu budowy. Stosowane jako obróbka deski czołowej lub obróbka wiatrownicy, gdzie niezbędne są krótkie wymiary. Dzięki temu rozwiązaniu oszczędzamy czas niezbędny do przygotowania elementów, jak i poprawiamy ich ostateczną estetykę.

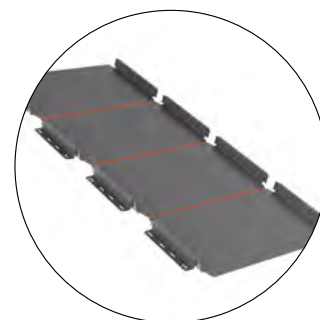

Zaślepki rąbków, przód

Poprawiają estetykę paneli.



**Podgięcie
przedniej krawędzi**

Pozwala na prawidłowe, bezwkrętowe mocowanie panelu w okapie, który narażony jest na niekorzystne działanie sił ssących wiatru.

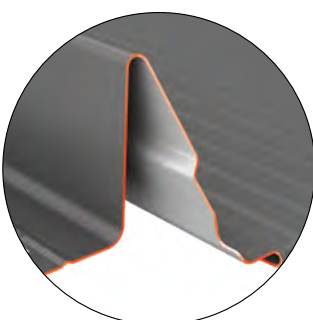
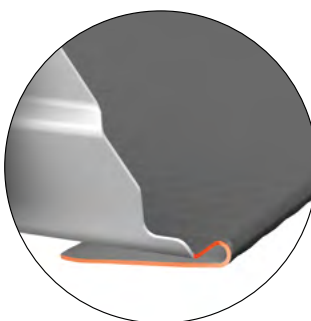



DOSTĘPNA KOLORYSTYKA

Kolory paneli Ruukki Classic Design zostały dobrane tak, aby zapewnić optymalną estetykę dachu niezależnie od charakteru projektu architektonicznego. Pięć popularnych odcieni – od uniwersalnej, eleganckiej czerni, poprzez stonowany grafit i odcienie szarości, po nasycony brąz, gwarantują wybór najbliższy indywidualnym preferencjom.

CZARNY
RAL ~ 9005

ANTRACYTOWY
RAL ~ 7021

GRAFITOWY
RAL ~ 7024

SZARY
RAL ~ 7045

CZEKOLADOWBRĄZOWY
RAL ~ 8017

WIŚNIOWY
RAL ~ 3009

Ze względów technicznych związanych z procesem drukowania, kolory w katalogu mogą się nieznacznie różnić od rzeczywistych.



KOMPLETNY SYSTEM DACHOWY

Ruukki Classic Design to spójność w każdym detalu. Oryginalne i idealnie dopasowane obróbki blacharskie, produkowane z tego samego materiału co panele dachowe, system rynnowy, akcesoria wentylacyjne, czy elementy komunikacji i bezpieczeństwa, gwarantują najwyższą jakość systemowych rozwiązań.

Obróbki dachowe

Obróbki łączą wybrane elementy dachu w estetyczny sposób. Ważne, by pasowały wizualnie i technicznie do wybranego dachu, zapewniając szczelność i prawidłowe funkcjonowanie, dlatego najlepszą gwarancją jest zamówienie całego pakietu bezpośrednio w Ruukki.

System rynnowy

Rynny służą do odprowadzania wody pochodzącej z opadów atmosferycznych z powierzchni dachu. W zależności od architektury budynku możemy zastosować standardowy system rynny półokrągłej Siba Round, system rynny kwadratowej Siba Square lub system rynny ukrytej Siba Modern.



Aksesoria dodatkowe

Dobrze wykonany dach wyposażony jest również w akcesoria, których nie widać, choć ich rola jest niezmiernie ważna. Są to np. wkręty, przejścia dachowe, zestawy odgromowe, taśmy wentylacyjne, membrany czy uszczelki dachowe.

Zabezpieczenia przeciwśniegowe

Zabezpieczenia przeciwśniegowe pomogą zatrzymać na dachu śnieg zsuwający się w czasie odwilży. Zastosowanie na dachu barier przeciwśniegowych czy śniegołapów zabezpieczy mieszkańców domu przed niepotrzebnym ryzykiem.

Wentylacja dachowa

Dedykowana podstawa kominka wentylacyjnego / sanitarnego wraz z wybranym kominkiem stanowi zestaw gwarantujący skuteczną wentylację pomieszczeń mieszkalnych oraz instalacji sanitarnych.

Komunikacja dachowa

Przeglądy okresowe dachu, komina czy też innych elementów to powód dla którego dach powinien być wyposażony w bezpieczne akcesoria komunikacyjne. Polecamy szereg, dopasowanych do pokrycia dachowego, funkcjonalnych elementów komunikacji dachowej takich jak ławy kominiarskie, stopnie czy drabiny dachowe, zaprojektowanych i testowanych wg norm europejskich.

Podbitka dachowa

Podbitka dachowa z blachy stalowej pozwala wykończyć dach solidnie i w dobrym stylu. To rozwiązanie nie wymaga okresowej konserwacji i zapewnia długoletni, doskonały wygląd. Podbitka dachowa występuje w 7 popularnych kolorach umożliwiających optymalne dopasowanie estetyczne.

Lista autoryzowanych dystrybutorów
Ruukki dostępna jest na www.ruukkidachy.pl

Znajdź wykonawcę na portalu Polecany dekarz
www.polecanydekarz.pl





Produkujemy stalowe produkty dla ścian i dachów budynków przemysłowych, komercyjnych i mieszkalnych. Dostarczamy produkty, systemy i rozwiązania wysokiej jakości, przygotowywane w zrównoważony sposób i spełniające najwyższe wymagania dotyczące ich trwałości w trudnych warunkach użytkowania.

Przedstawione w katalogu zdjęcia są poglądowe. Producent zastrzega sobie prawo do wprowadzenia zmian w kolorystyce, wzornictwie i wymiarach prezentowanych wyrobów. Niniejszy katalog publikowany jest w celach informacyjnych i nie stanowi oferty handlowej w rozumieniu art. 66, §1 Kodeksu cywilnego.

RUUKKI

**Ruukki Polska Sp. z o.o., ul. Jaktorowska 13, 96-300 Żyrardów
+48 46 85 81 600, www.ruukkidachy.pl**

Copyright© 2023 Rautaruukki Corporation. Wszelkie prawa zastrzeżone. Ruukki i nazwy produktów Ruukki stanowią znaki handlowe lub zarejestrowane znaki handlowe Rautaruukki Corporation, spółki zależnej SSAB.

